

S/n:

Дата:

ДОСТУПНЫЙ КОМФОРТ ВАШЕГО ДОМА

Современные устройства автоматизации зданий

NERO II 8450-50M



Центральный пульт для
управления объектами
по сети 230В

NERO
ELECTRONICS



Центральный пульт Nero II 8450-50M – управление объектами по сети 230В

Создание, ручное и автоматическое управление 100 различными группами по существующей электросети 230В; 32 встроенных таймера на 16 событий; подсветка ЖКИ; простое и удобное меню; совместимость со всеми декоративными рамками популярного европейского стандарта 50x50 мм (DIN 49075).



Исполнительные устройства Nero II 8413-50 и Nero II 8713-50 – управление приводом по сети 230В/радио

Управление подключенным приводом с помощью клавиш на лицевой панели; дистанционное управление путем приема команд управления по электросети 230В и/или по радио от друга модулей Nero II; совместимость со всеми радиоуправлениями Intro II; 2 программируемых положения «Комфорт»; программируемая длительностью команды; функция установки ламелей жалюзи под углом; функция «Своя группа» (управление группой других устройств Nero II с помощью Nero II 8x13-50 без центрального пульта Nero II 8450-50M); совместимость со всеми декоративными рамками популярного европейского стандарта 50x50 мм (DIN 49075).



Исполнительное устройство Nero II 8413 UP – управление приводом по сети 230В

Дистанционное управление роллет, жалюзи, ворот, освещения (до 400В) и т.д. путем приема команд управления по электросети 230В; наличие контакта, свободного от потенциала, для подключения к другим блокам автоматики; программируемая длительность команды; возможность подключения одного/нескольких дополнительных выключателей или одного внешнего устройства автоматики с выходом, свободным от потенциала.



Фазовый переходник Nero II 8400

Фазовый переходник необходим, если модули Nero II подключены к разным «фазам» питающей сети. Устройство монтируется на DIN-шину в распределительный щит.



Более подробную информацию о других модулях Nero II и новинках в системе, также как информацию о совместимых с Nero II приборах системы радиоуправления Intro II, Вы можете получить в наших офисах (см. адреса и телефоны на обороте).

1. Описание.....	4
1.1. Назначение	4
1.2. Особенности	4
1.3. Технические характеристики	5
1.4. Установка и подключение устройства.....	5
1.5. Ввод в эксплуатацию центрального пульта Nero II 8450-50M.....	6
1.6. Время сохранения программных настроек при отключении питающего напряжения	6
1.7. Принцип действия системы Nero II и образование групп.....	6
1.8. Работа системы на разных «фазах» и обеспечение передачи сигналов между «фазами».....	8
2. Главное меню	
2.1. Элементы управления и индикации.....	9
2.2. Навигация по функциям и настройкам	9
2.3. Схема навигации по меню	10
2.4. Изменение текущего времени и даты	11
2.5. Формирование групп и управление ими	12
2.5.1. Программирование группы в память исполнительных устройств	12
2.5.2. Переименование группы.....	13
2.5.3. Изменение иконки группы.....	14
2.5.4. Изменение типа группы	14
2.5.5. Возможности управления с помощью центрального пульта Nero II 8450-50M.....	14
2.5.6. Приоритет команд системы Nero II	15
2.5.7. Изменение приоритета команд	15
2.5.8. Создание новой группы.....	16
2.5.9. Сортировка групп.....	16
2.5.10. Удаление группы.....	17
2.5.11. Общая группа.....	17
2.6. Автоматическое управление с помощью таймеров и их программирование	18
2.6.1. Назначение таймера группе	19
2.6.2. Установка времени срабатывания таймера	19
2.6.3. Выбор события (команды)	20
2.6.4. Добавление новых событий	20
2.6.5. Удаление события	21
2.6.6. Сортировка событий	21
2.6.7. Изменение имени таймера	21
2.6.8. Изменение приоритета для команд таймера	22
2.6.9. Создание нового таймера	22
2.6.10. Сортировка таймеров.....	23
2.6.11. Удаление таймера	23
2.6.12. Удаление всех таймеров.....	23
2.7. Сервисные настройки	24
2.7.1. Меню «Настройки»	24
2.7.2. Настройки/Язык	24
2.7.3. Настройки/Экран	24
2.7.4. Настройки/Звук	24
2.7.5. Настройки/Часы	25
2.7.6. Настройки/Функционал	25

1.1. Назначение



Центральный пульт Nero II 8450-50M является центральным управляющим устройством, объединяющим модули (исполнительные устройства системы Nero II) в одно целое. С его помощью можно управлять роллетами, жалюзи, рулонными шторами, воротами, освещением, розетками и другой электрической нагрузкой с любого удобного места. В здании можно управлять каждым объектом по отдельности, несколькими объектами одновременно или всеми объектами сразу.

1.2. Особенности

- 99 групп управления + 1 общая группа (управление объектами, входящими во все группы);
- неограниченное количество исполнительных устройств в группе (в группу могут входить как одно, несколько, так и все исполнительные устройства на объекте);
- формирование групп на основе любых признаков при программировании системы (например, группа «роллеты на 1-м этаже», группа «освещение в гостиной» и т. д.);
- присвоение группе любого имени с помощью букв и многочисленных символов (графических значков), имеющихся в памяти центрального пульта;
- дистанционное программирование групп в память исполнительных устройств;
- 32 независимых недельных таймера на 16 событий (программирование 16 различных событий на неделю для желаемых групп управления);
- возможность переходить от автоматического управления (по таймерам) ручному (с помощью кнопок);
- жидкокристаллический индикатор с семицветной подсветкой (красная, зеленая, желтая, синяя, пурпурная, голубая, белая), отображающий текстовую и графическую информацию;
- индикация текущего времени и дня недели;
- интерактивное меню на шести языках: а) английский; б) немецкий; в) французский; г) голландский; д) датский; е) русский.
- режим разворота ламелей горизонтальных жалюзи;
- 2 режима «Комфорт» для каждой группы (удобное не крайнее положение роллеты/жалюзи);
- сохранение всех настроек в памяти центрального пульта;
- сохранение настроек времени в течение не менее 24 часов в случае отключения электричества;
- подключение только к питающей сети 230 В в любом удобном месте помещения.

1.3. Технические характеристики

Номинальное питающее напряжение, В/Гц.....	230 (±10 %)/50
Габаритные размеры (с декоративной рамкой Regina), мм	81×81×50
Температурный диапазон, °С.....	от 0 до +45
Условия окружающей среды.....	сухие помещения
Степень защиты корпуса	IP40
Соответствие международному стандарту.....	CE
Класс защиты от поражения электрическим током по ГОСТ 27570	II
	(не требует защитного заземления)

1.4. Установка и подключение устройства



Электромонтажные работы должны выполняться подготовленными специалистами, имеющими допуск для проведения электромонтажных работ, при отключенном сетевом напряжении и с соблюдением надлежащих мер безопасности.

Корпус прибора соответствует стандарту DIN 49075. Благодаря размеру лицевой панели 50×50 мм прибор можно устанавливать в декоративные рамки любых производителей.

Некоторые рамки требуют применения дополнительного адаптера (см. рис. 1).

Рисунок 1. Установка устройства

Назначение клемм

L – клемма для подключения «фазы» питающей сети
 N – клемма для подключения «нейтрали» питающей сети



Рисунок 2. Схема подключения

1.5. Ввод в эксплуатацию центрального пульта Nero II 8450-50M

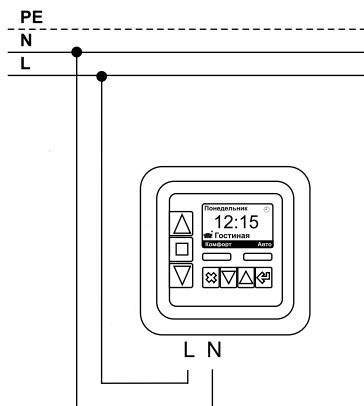

Рисунок. 3

Индикатор устройства после подключения питания

После подключения Nero II 8450-50M к питающей сети устройство производит внутреннюю диагностику: проверку функций и инициализацию, которая длится не более 16 секунд. После диагностики загорается дисплей – центральный пульт Nero II 8450-50M готов к работе.

После каждого отключения и включения электроэнергии процесс внутренней проверки повторяется.

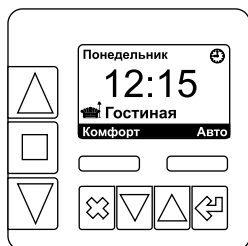
1.6. Время сохранения программных настроек при отключении питающего напряжения

Все программные настройки, такие как время включений, структура групп и др., сохраняются длительное время и не удаляются при отключениях электроэнергии. При отсутствии напряжения в сети более 24 часов необходимо заново настроить текущее время и день недели.

1.7. Принцип действия системы Nero II и образование групп

Система Nero II состоит из исполнительных устройств и центральных управляющих устройств.

К исполнительным устройствам относятся:

- Исполнительное устройство Nero II 8413-50 (с лицевой панелью);
- Исполнительное устройство Nero II 8713-50 (с лицевой панелью и встроенным радиоприемником);
- Исполнительное устройство Nero II 8413 UP (во встраиваемом под отделку корпусе);
- Диммер для ламп накаливания Nero II 8421-50 (с лицевой панелью);
- Диммер для ламп накаливания Nero II 8421 UP (во встраиваемом под отделку корпусе);
- Диммер для люминисцентных ламп Nero II 8425-50 (с лицевой панелью);
- Диммер для люминисцентных ламп Nero II 8425 UP (во встраиваемом под отделку корпусе);
- Исполнительное устройство Nero II 8422UP (во встраиваемом под отделку корпусе);
- Исполнительное устройство Nero II 8422 DIN (для монтажа в электрощит).

К центральным управляющим устройствам относятся:

- Центральный пульт Nero II 8450-50M (с лицевой панелью и ЖК-индикатором);
- Центральный пульт Nero II 8410 UP (во встраиваемом под отделку корпусе).

Исполнительные устройства (далее – модули) подключаются к питающей сети 230 В и к управляемой нагрузке (например, электропривод роллет, рулонных штор, осветительные приборы и т.д.). С помощью кнопок на лицевой панели исполнительного устройства или подключенного внешнего выключателя выполняется местное управление нагрузкой.

Модули и центральные пульты могут подключаться в разных точках электрической сети, так как они имеют непосредственной проводной связи, кроме существующей электропроводки 230 В, а команды центрального управления передаются по этой же электропроводке. Центральный пульт и исполнительные устройства связываются между собой посредством программирования.

Такая технология минимизирует количество проводов и подключений, упрощает электромонтажные работы, делая систему управления гибкой и легко изменяемой. Возможности системы можно расширить, добавляя дополнительные модули.

ОПИСАНИЕ

Пример: добавив к системе управления роллетами новые модули, можно управлять уже существующим уличным освещением без штробления стен и установки новых выключателей. Для объединения модулей в единую систему используется центральный пульт Nero II 8450-50M. С его помощью модули объединяются в группы. В одном центральном пульте может быть 99 групп и одна общая группа.

Группы системы Nero II могут формироваться по любому принципу (см. рис. 4), например:

- по типу нагрузки («все роллеты» или «все светильники»);
- по месту расположения («детская», «гостиная» и т.д.);
- по фасадам и этажам («фасад юг», «фасад север», «первый этаж», «второй этаж»).

В группе может быть неограниченное количество модулей (см. рис. 4).



Рисунок 4. Программирование группы

Каждая группа имеет свой уникальный код (идентификационный номер), который не повторяется внутри центрального пульта и в других пультах.

Чтобы логически связать между собой группу центрального пульта и модуля, необходимо записать код группы в память модулей, входящих в группу. Для этого модули и центральный пульт вводятся в режим программирования. Центральный пульт передает код группы в электрическую сеть 230 В, а модули принимают и запоминают его (см. рис. 5). В режиме управления центральный пульт передает код группы, а исполнительное устройство, приняв его и сопоставив с кодами групп в памяти, выполняет переданную команду, если код группы записан в его память.

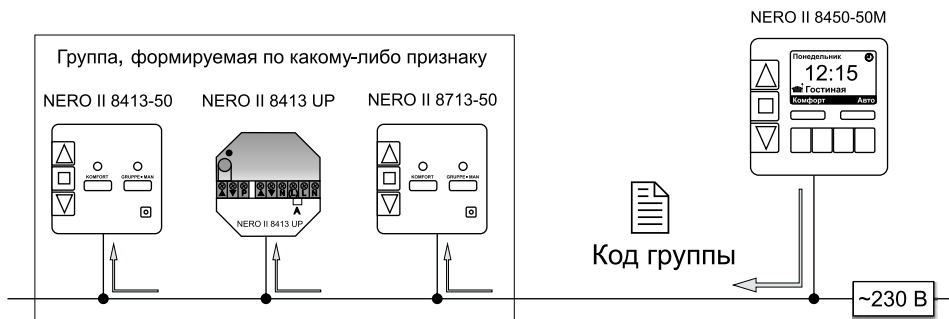

Рисунок 5. Организация групп

1.8. Работа системы на разных «фазах» и обеспечение передачи сигналов между «фазами»

Модули и центральный пульт могут подключаться к разным «фазам» электрической сети.

Для стабильной работы системы необходимо обеспечить надежную передачу сигналов между различными «фазами». Использование «фазового переходника» позволяет применять систему Nero II на объектах, на которых отдельные модули подключаются к разным «фазам».

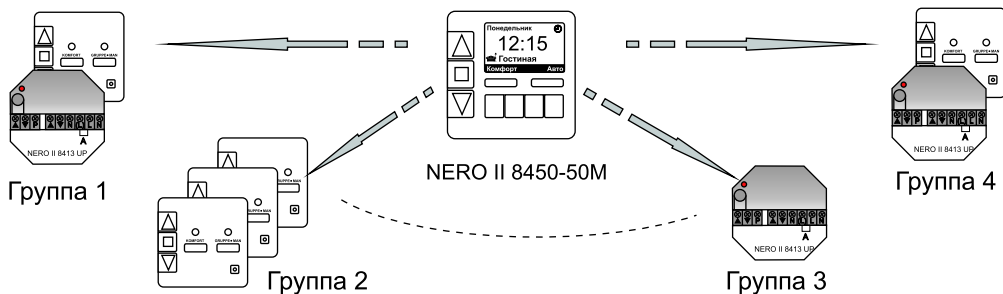
Установка «фазового переходника» необходима на каждом объекте, на котором используется система Nero II.

Фазовый переходник Nero II 8400 размещается в распределительном электрощите на стандартной монтажной шине и подключается ко всем трем «фазовым линиям» (см. рис. 6)



Рисунок 6. Схема передачи сигналов с одной «фазы» на другую

ГЛАВНОЕ МЕНЮ

2.1. Элементы управления и индикации

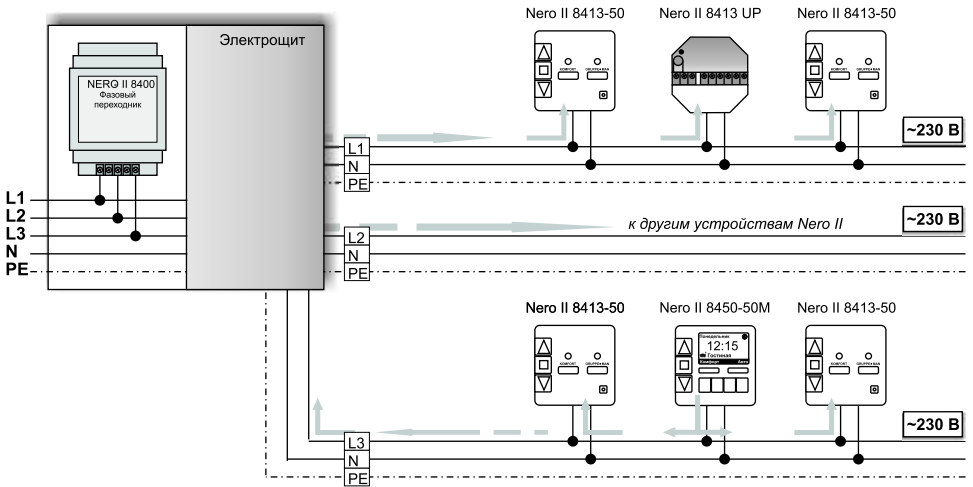
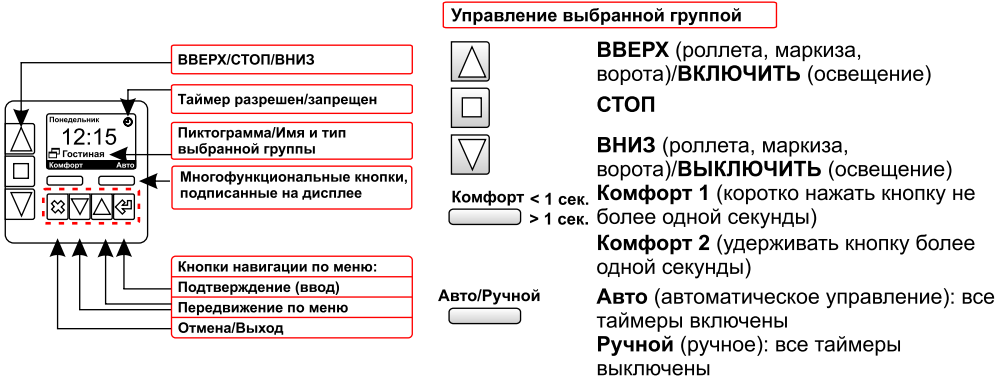

Назначение многофункциональных кнопок автоматически изменяется в зависимости от выбранного меню. Поэтому обращайте внимание на обозначение этих кнопок на индикаторе.

Кнопки навигации по меню





Рисунок 7. Назначение элементов управления

2.2. Навигация по функциям и настройкам

Нажатием кнопки  (рис. 8) выполняется переход устройства в главное меню, из которого далее можно перейти в специальные меню, предназначенные для изменения различных настроек и программирования устройства.

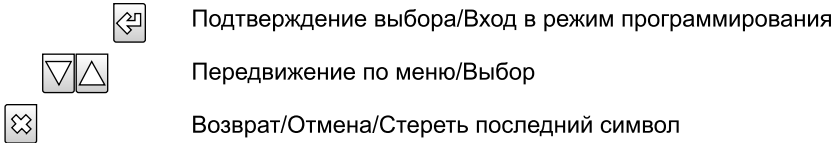
Обзор меню и назначение пунктов меню представлены на рис. 9 в п. 2.3.



Рисунок 8. Переход в главное меню

2.3. Схема навигации по меню



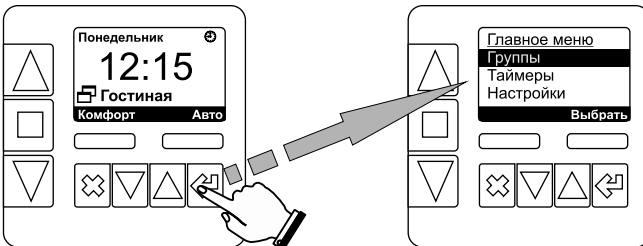

Рисунок 9. Навигация по меню

2.4. Изменение текущего времени и даты

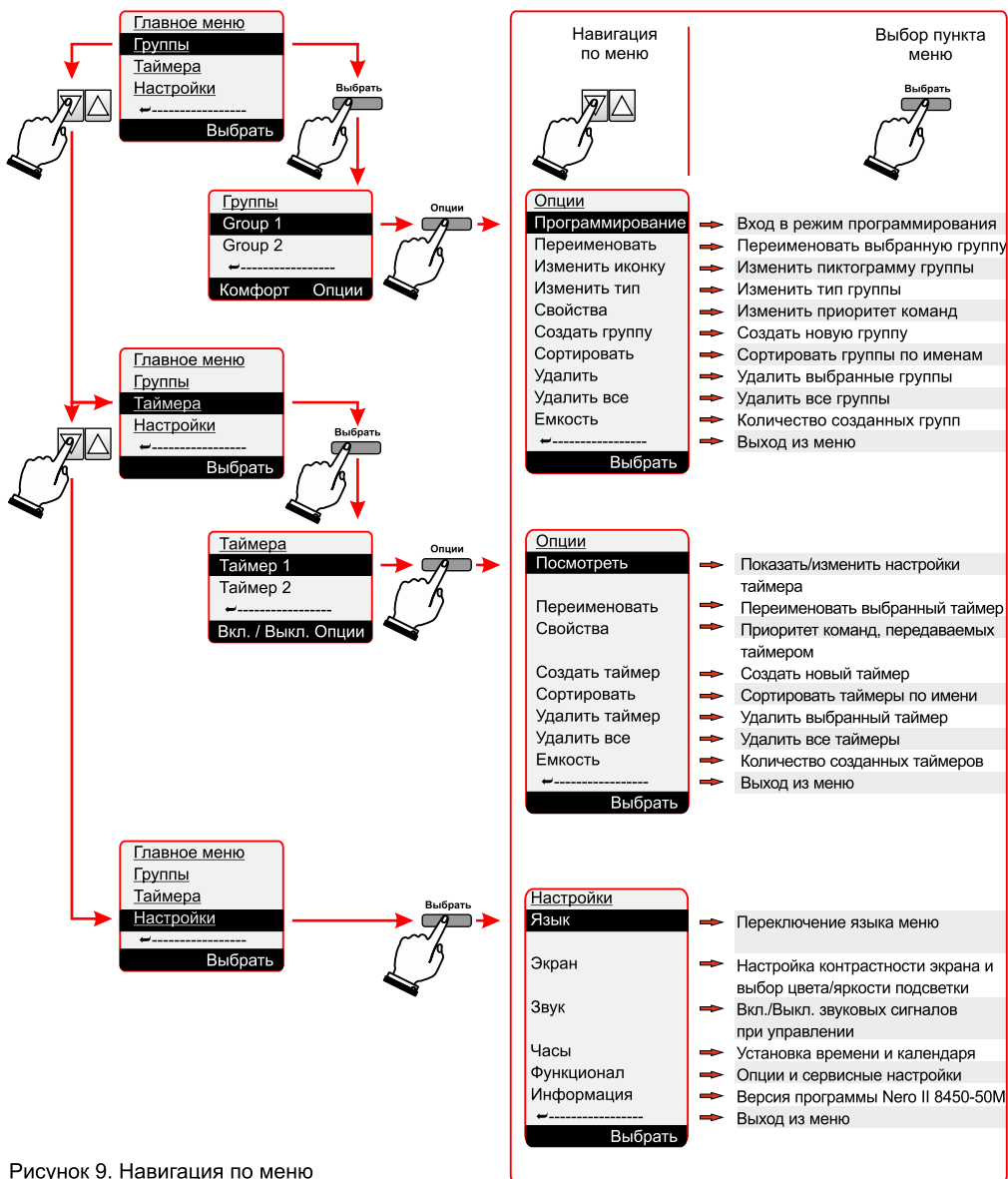

Рисунок 10. Переход в меню изменения времени

В меню «**Настройки**» с помощью кнопок передвижения по меню  выделить подменю «**Часы**», с помощью многофункциональной кнопки «**Выбрать**» перевести центральный пульт в подменю «**Часы**». В подменю «**Часы**» можно изменить день недели, текущее время и установить время включения ночного режима работы (см. п. 2.7.5). Выбор опции в подменю «**Часы**» выполняется кнопками , ввод в режим изменения выполняется кнопкой «**Изменить**». Выбор дня недели и установка текущего времени выполняются кнопками передвижения по меню , подтверждение – многофункциональной кнопкой «**Выбрать**» (для установки дня недели) или кнопкой «**Далее**» (для установки текущего времени).

2.5. Формирование групп и управление ими

2.5.1. Программирование группы в память исполнительных устройств

В меню «Группы» центрального пульта в качестве заводских установок созданы две группы жалюзиного типа – «Group 1» и «Group 2». Их можно сразу же запрограммировать в память исполнительных устройств. По желанию можно изменить тип групп (о назначении типов групп см. п. 2.5.5), название и их пиктограммы.

- 1 Программирование созданной группы (например, «Group 1») производится в подпункте меню «Группы/Group1/Программирование» (рис. 11).



Рисунок 11. Переход в режим программирования

В режиме программирования центральный пульт Nero II 8450-50M постоянно отправляет программирующие послышки (код выбранной группы) в сеть 230 В, например, код «Group 1». Процесс передачи программирующих посылок будет выполняться до тех пор, пока он не будет остановлен нажатием кнопки «ОК».

- 2 Ввести исполнительное устройство в режим программирования, нажав и удерживая кнопку программирования исполнительного устройства более четырех секунд (индикацию в режиме программирования см. в руководстве по эксплуатации соответствующего устройства).

Nero II 8450-50M



Рисунок 12. Программирование кода группы

- 3 Добавить исполнительное устройство в группу можно двумя способами:
 - а) нажав кнопку **ВВЕРХ** на лицевой панели центрального пульта Nero II 8450-50M;
 - б) нажав кнопку **ВВЕРХ** на лицевой панели исполнительного устройства (например, Nero II 8413-50) или удержав нажатой более одной секунды кнопку программирования во встраиваемых приборах (например, Nero II 8413 UP).
 Индикацию подтверждения записи кода группы в память исполнительного устройства см. в руководстве по эксплуатации соответствующего устройства.

- 4 После окончания программирования выйти из режима программирования группы, нажав многофункциональную кнопку **ОК** на лицевой панели центрального пульта. С этого момента можно управлять «Group 1» дистанционно с помощью центрального пульта.

2.5.2. Переименование группы

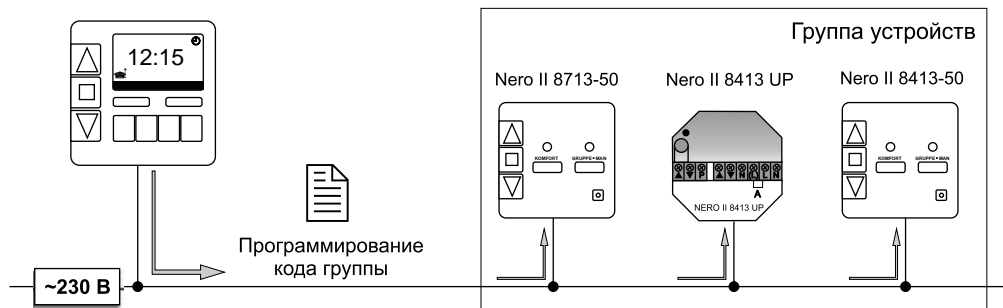
Имя группы, созданной в системе Nero II (как, например, «Group 1» из предыдущего примера), может быть изменено в пункте меню «Группы/Group 1/Переименовать» (рис. 13).



Рисунок 13. Переименование группы

Буквы выбираются с помощью обеих многофункциональных кнопок <---, --->, кнопка навигации и вводятся нажатием кнопки ввода .

При обращении к опции «Переименовать» центральный пульт предлагает помощь в виде дополнительного окна, в котором объясняются все возможные действия при выборе, добавлении и удалении букв (рис. 14).

? Ввод имени		
	прописные	переключиться на прописные буквы
	отмена имени	прервать процесс изменения имени без сохранения данных
	строчные	переключиться на строчные буквы
	удаление введенного символа	стереть последний введенный символ
	> 1сек. отмена имени	прервать ввод имени без сохранения данных
	ввод символа	вести выбранный символ
	> 1сек. ввод имени	сохранить имя и выйти из данного пункта меню

Рисунок 14. Меню подсказки при входе в меню переименования группы

Если меню-подсказка не нужна, его можно отключить в пункте меню «Настройки/Функционал/Подсказки». Для этого используется многофункциональная кнопка «Изменить».



Максимальное количество символов в имени группы ограничено 12 знаками или буквами. В этих пределах можно назвать группу как угодно, например «детская», «кухня», «роллеты-юг» и т.д.

ГЛАВНОЕ МЕНЮ

2.5.3. Изменение иконки группы

Иконка группы (пиктограмма) является образным дополнением к буквенному названию группы (например, символ дивана  для группы «Гостиная»).

Иконка группы (как, например, «Group 1») может быть в любое время изменена в пункте меню «Группы/Group 1/Изменить иконку/Выбор иконки» (рис. 15).

Иконка выбирается с помощью обеих многофункциональных кнопок <-->, --> и кнопок навигации  и вводится нажатием кнопки ввода .







Рисунок 15. Переход в меню изменения иконки

2.5.4. Изменение типа группы

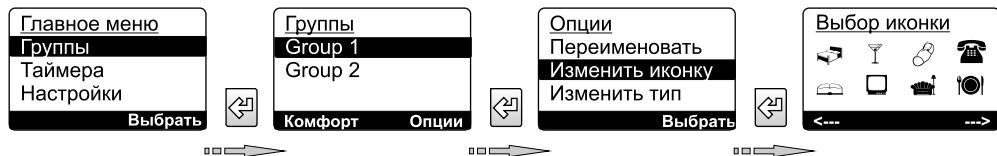
Тип группы определяется тем, чем группа будет управлять: роллетами, жалюзи, освещением, включением/выключением электрической нагрузки.

Тип группы необходимо настроить. Тип группы может быть изменен в пункте меню «Группы/Group 1/Опции/Изменить тип/Тип группы» (рис. 16). Выбор типа группы осуществляется с помощью многофункциональных кнопок <--->, ---> и кнопок навигации  и подтверждается нажатием кнопки ввода .



Рисунок 16. Переход в меню изменения типа группы

2.5.5. Возможности управления с помощью центрального пульта Nero II 8450-50M

Команды, подаваемые центральным пультом Nero II 8450-50M при выбранном типе группы:

Тип группы	«Вверх»/«Стоп»/«Вниз»/команды «Комфорт»
Роллетная	Нажатие на кнопку менее одной секунды: «Установка ламелей жалюзи под углом» / «Вверх»/«Стоп»/«Вниз»/команды «Комфорт»
Жалюзи	Включить/Выключить/Изменить освещенность/Комфортное освещение
Световая	«Включить»/«Выключить» (например, розетки и др.)
Вкл./Выкл.	«Вверх» (мотор), «Включить» (свет)/«Вниз» (мотор), «Выключить» (свет) – для нагрузок различных видов, которые можно включить одновременно, например, «Гараж – поднять ворота + включить свет»
Общая	

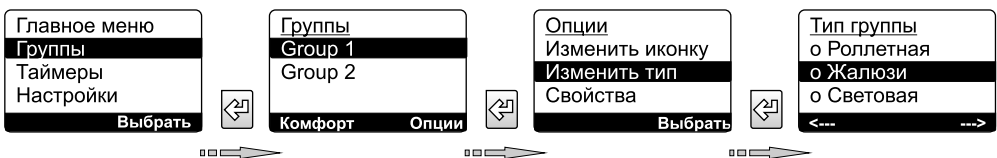
Рисунок 17. Меню изменения типа группы

2.5.6. Приоритеты команд системы Nero II

Для управляющих команд, передаваемых центральным пультом, устанавливается приоритет. Приоритет предполагает обязательное выполнение команды.

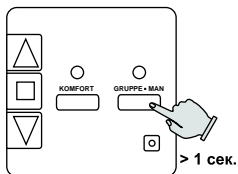

Nero II 8413-50
Рисунок 18. Блокировка автоматических команд центрального управления

Выполнение неприоритетных команд может быть заблокировано секундным удержанием кнопки **GRUPPE-MAN** на лицевой панели исполнительного устройства (рис. 18).

По умолчанию команды, передаваемые с помощью кнопок на лицевой панели центрального пульта, приоритетны и всегда выполняются исполнительными устройствами. Команды, передаваемые автоматически с помощью таймера, не приоритетны, следовательно, выполнение этих команд может быть заблокировано с помощью кнопки **GRUPPE-MAN** на лицевой панели исполнительного устройства.

Пример: Роллеты в спальне в выходные дни по утрам могут оставаться закрытыми, если с помощью кнопки **GRUPPE-MAN** на лицевой панели исполнительного устройства заблокировать выполнение автоматических команд центрального пульта, даже если все роллеты в доме будут подняты с помощью таймера центрального пульта.

2.5.7. Изменение приоритета команд

Приоритет групповых команд в случае необходимости может быть изменен для каждой отдельной группы в пункте меню «Группы/Group 1/Свойства» с помощью многофункциональной кнопки «Изменить» (рис. 19).



Рисунок 19. Переход в меню изменения приоритета

По умолчанию автоматические команды, передаваемые таймером, не имеют приоритета. Тем не менее при необходимости для каждого таймера может быть установлен приоритет в пункте меню «Таймеры/-имя таймера-/Свойства».

ГЛАВНОЕ МЕНЮ

2.5.8. Создание новой группы

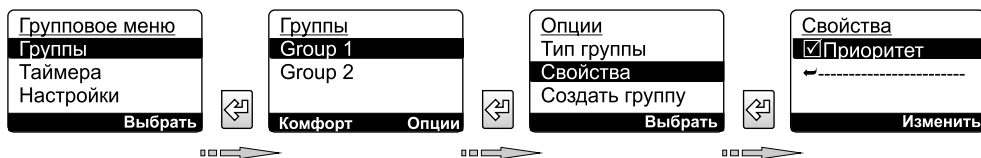
Новая группа может быть создана в пункте меню «Группы/-любая группа из списка, например Group 1-/Создать группу» (рис. 20).



Рисунок 20. Переход в меню создания новой группы

Последовательность шагов при создании новой группы будет такой же, как и в пунктах 2.5.1 – 2.5.4. При создании группы ей присваивается имя (максимально 12 знаков), иконка и тип («роллеты», «жалюзи», «свет» и т.д.). Затем можно записать созданную группу в память исполнительных устройств Nero II (см. пункт 2.5.1). Новая группа полностью готова к работе.

Если созданная группа должна также управляться с помощью таймера, ей можно назначить таймер (см. пункт 2.6.1).

С помощью центрального пульта Nero II 8450-50М можно дистанционно управлять 99 группами. В случае, если в системе требуется наличие более чем 99 управляемыми группами, можно использовать несколько центральных пультов. Поскольку коды групп являются уникальными и неповторимыми, в одном здании могут функционировать несколько систем Nero II (например, в двух соседних квартирах).

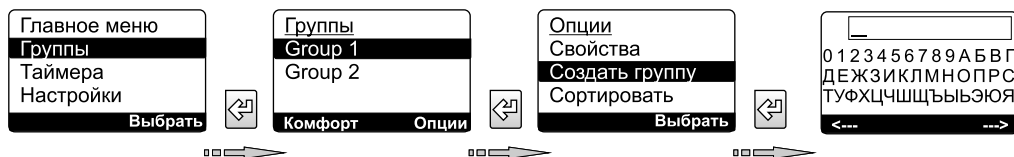

Информацию о количестве созданных и свободных групп можно найти в пункте меню «Емкость» («Группы/-любая группа-/Емкость»).

2.5.9. Сортировка групп

Если в центральном пульте Nero II 8450-50М создается много различных групп, их можно сортировать по именам или типу в пункте меню «Группы/-любая группа-/Сортировка» (рис. 21).



Рисунок 21. Переход в меню сортировки групп



Сортировка списка групп никак не влияет на функции и организацию групп.

ГЛАВНОЕ МЕНЮ

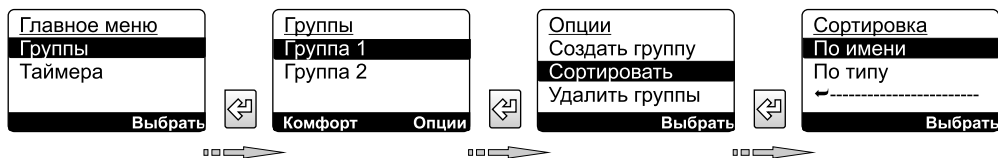
2.5.10. Удаление группы

Группа, созданная в системе Nero II, может быть удалена в любое время с помощью центрального пульта в пункте меню **«Группы/Group 1/Удалить группу»** (рис. 22):



Рисунок 22. Переход в меню удаления группы

Как только удаление подтверждено многофункциональной кнопкой **«ДА»**, центральный пульт отправляет сообщение «Удалить код (данной) группы» на все модули данной группы. Локальные модули удаляют код этой группы из своей памяти. Группа удаляется из памяти исполнительных устройств, а также из меню центрального пульта.

2.5.11. Общая группа

Группа **«Общая группа»** не может быть ни запрограммирована, ни удалена пользователем, она автоматически объединяет в себе все группы, имеющиеся в системе Nero II. С помощью этой группы возможно управление всеми исполнительными устройствами системы во всех группах одновременно. Это удобно, когда все группы системы управляют устройствами одного типа (например, все созданные группы – «жалюзи юг», «жалюзи восток», «жалюзи север» и «жалюзи запад» – могут управлять жалюзи, объединенными по принадлежности к различным фасадам).

Пункт меню **«Общая группа»** при первом включении центрального пульта выключен.



*Для того чтобы использовать опцию **«Общая группа»**, ее можно включить в пункте **«Настройки/Функционал/Пункт «Общая группа»**.*

2.6. Автоматическое управление с помощью таймеров и их программирование



знак таймера, таймер группы «Гостиная» включен

С помощью центрального пульта Nero II 8450-50M группами можно управлять не только вручную с помощью кнопок на лицевой панели, но и автоматически, назначив группе таймер. Для этой цели в центральном пульте предусмотрены 32 недельных таймера. Таймеры назначаются группам. Одной и той же группе можно назначить от одного до 32 таймеров.

Рисунок 23. Обозначение таймера

Каждый таймер создается, называется, а затем назначается какой-либо группе индивидуально. При необходимости одной и той же группе системы Nero II 8450-50M может быть назначено несколько таймеров. Таймер может быть изменен, выключен/включен, удален или назначен другой группе.

В новом центральном пульте Nero II 8450-50M в качестве заводских установок созданы два таймера – «Таймер 1» и «Таймер 2». Таймеры назначены группам «Group 1» и «Group 2». Установленное время – 7:00 ВВЕРХ/ВКЛ. и 21:00 ВНИЗ/ВЫКЛ. Таймеры находятся в выключенном состоянии.



Рисунок 24. Пример использования таймеров центрального пульта Nero II 8450-50M

Каждый таймер в при необходимости может быть в индивидуальном порядке включен или выключен с помощью многофункциональных кнопок «Вкл./Выкл.». Статус таймера отображается на дисплее соответствующими символами часов: или (рис. 25).



Рисунок 25. Переход в меню «Таймера»

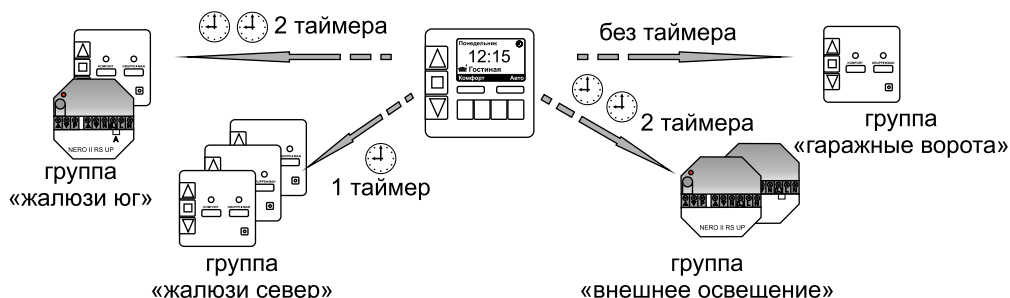

Многофункциональная кнопка «Авто/Ручной» позволяет одновременно включать или выключать все таймеры центрального пульта в дежурном режиме.

ГЛАВНОЕ МЕНЮ

2.6.1. Назначение таймера группе

Любой таймер (например, «Таймер 1») можно назначить какой-либо группе системы Nero II в пункте меню «Таймера/Таймер 1/Посмотреть».



Рисунок 26. Переход в меню назначения таймера группе

С помощью левой многофункциональной кнопки **«Изменить»** вы можете выбрать опцию выбора группы, в которой можно назначить таймер другой группе. Выбор новой группы осуществляется кнопками и подтверждается кнопкой ввода .

2.6.2. Установка времени срабатывания таймера

Настройки существующего таймера (например, «Таймер 1») можно при необходимости изменить или скорректировать в пункте меню «Таймера/Таймер 1/Просмотреть» (рис. 27). Каждый таймер может содержать до 16 событий. Событие задается параметрами представленными рис. 28.

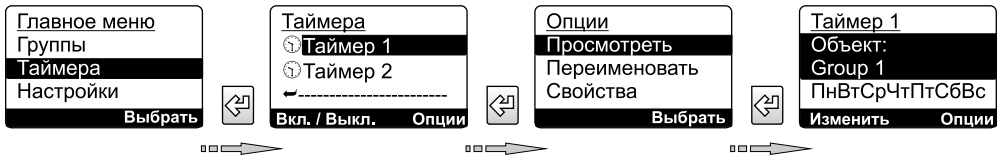

Рисунок 27. Переход в меню установки времени срабатывания



Рисунок 28. Меню времени срабатывания

С помощью кнопок навигации и многофункциональной кнопки **«Изменить»** можно выбрать отдельные параметры события и, при необходимости, изменить их.

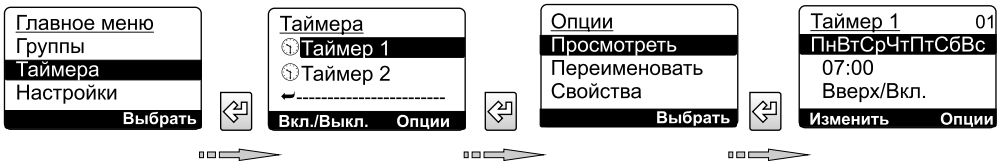

Рисунок 29. Настройка двух событий в таймере «Таймер 1»

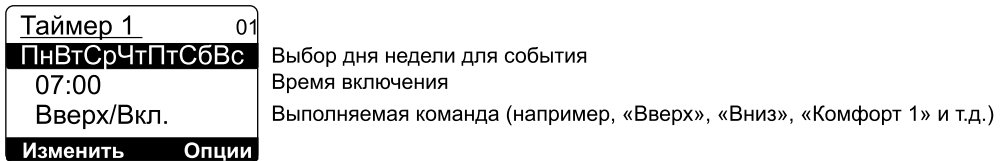
ГЛАВНОЕ МЕНЮ

2.6.3. Выбор события (команды)

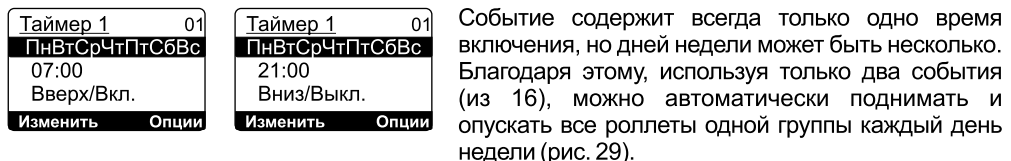
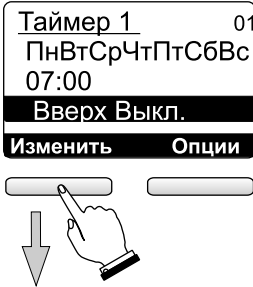

Выбором вида события (например, «Вверх/Вкл.» и т.д.) определяются функции или действия, которые должны быть выполнены в определенный момент времени.

С помощью левой многофункциональной кнопки «Изменить» (рис. 30) можно войти в опции выбора события, где нужное событие выбирается кнопками ∇/Δ , а затем подтверждается кнопкой ввода \leftarrow . Существует 5 возможных видов событий со следующими функциями (см. рис. 30).

Событие	Жалюзи, роллеты	Диммеры, розетки и т.д.
Вверх/Вкл.	Движение вверх	Включить
Вниз/Вкл.	Движение вниз	Выключить
Стоп/Память	СТОП	Установить последние значения яркости
Комфорт 1	Команда «Комфорт 1»	Команда «Комфорт 1»
Комфорт 2	Команда «Комфорт 2»	Команда «Комфорт 2»

Рисунок 30. Выбор событий и их назначение

2.6.4. Добавление новых событий

Таймер может содержать до 16 событий. В пункте меню «Просмотреть» таймера можно удалить или добавить события. На рис. 31 показано, как новое событие добавляется к таймеру (например, «Таймер 1»).



Рисунок 31. Добавление новых событий



Многофункциональная кнопка «Опции» в меню «Таймер 1» (рис. 32) обеспечивает прямой доступ к установкам («Изменить», «Создать событие», «Сортировать», «Удалить» и др.).

Все необходимые для нового события данные (дни недели, время включения и вид процесса) можно ввести в уже известной последовательности (см. п. 2.6.2).

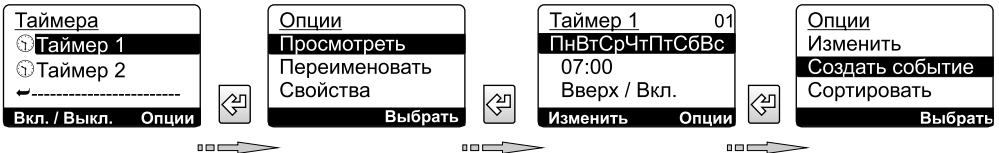
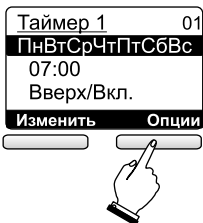
Рисунок 32. Выбор меню «Опции» для «Таймера 1»

ГЛАВНОЕ МЕНЮ

2.6.5. Удаление события

Неправильно введенное или ненужное событие, равно как и одновременно все события выбранного таймера, можно удалить, выбрав опцию «Удалить» или «Удалить все» в пункте меню «Опции» (рис. 33).



Рисунок 33. Удаление события

2.6.6. Сортировка событий

Установленные в рамках таймера события можно сортировать (упорядочить) по времени включения. Последовательность действий по сортировке событий для таймера «Таймер 1» показана на рисунке 34.

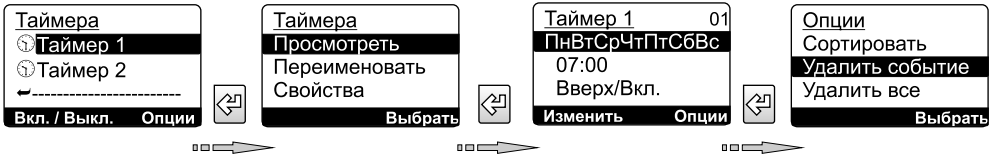

Рисунок 34. Сортировка событий

2.6.7. Изменение имени таймера

Имя созданного таймера (например, «Таймер 1») при необходимости можно изменить в пункте меню «Таймера/Таймер1/Переименовать» (рис. 35).

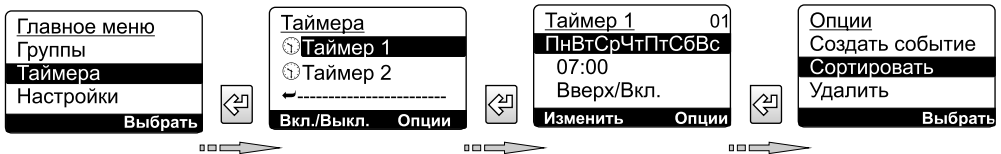

Рисунок 35. Переход в меню изменения имени таймера

Если больше не нужны подсказки по вводу имени таймера, можно отключить окно помощи в меню «Настройки/Функционал/Подсказки» с помощью multifunctional button «Изменить».

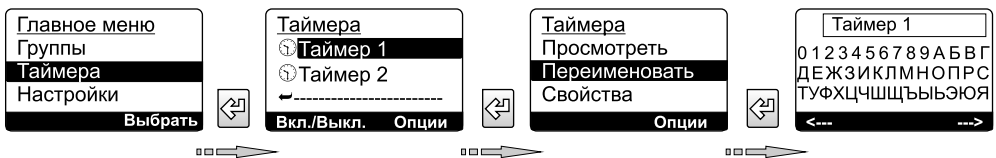

*Последовательность действий по обозначению таймеров аналогична порядку присвоения имен группам (см. п. 2.5.2).
Длина имени таймера ограничена 12 знаками (включая пробелы).*

2.6.8. Изменение приоритета для команд таймера

Как уже было упомянуто (см. п. 2.5.6), все таймеры по умолчанию не имеют приоритета. При необходимости для таймера можно установить приоритет, благодаря чему управляющие команды таймера смогут управлять исполнительными устройствами системы Nero II с установленной блокировкой (например, чтобы закрыть все роллеты в 21:00, несмотря на установленные блокировки).

Приоритет команд таймера (например, «Таймер 1») можно установить или изменить с помощью многофункциональной кнопки «Изменить» в пункте меню «Таймера/Таймер 1/Свойства» (рис. 36).



Рисунок 36. Переход в меню изменения приоритета команд

Таймер также можно включить/выключить в пункте меню «Свойства» (точно так же, как многофункциональной кнопкой «Вкл./Выкл.» в меню «Таймера»). Настройки таймера при этом сохраняются – время включений и события.

2.6.9. Создание нового таймера

Новый таймер можно создать в пункте меню «Таймера/-любой таймер, например, «Таймер 1»-/Создать таймер» (рис. 37).

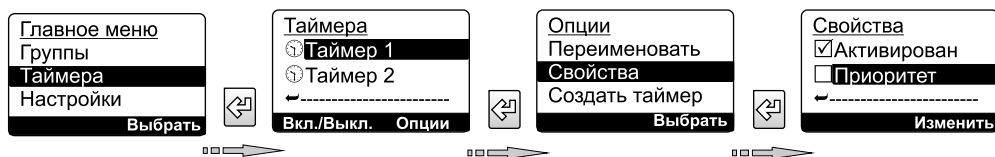

Рисунок 37. Переход в меню создания нового таймера

С помощью описанных в п. 2.6.7 действий можно присвоить таймеру имя, назначить его какой-либо группе, а также изменить или добавить события и время включения.

В центральном пульте Nero II 8450-50M можно создать до 32 таймеров независимо от того, включены они или нет.

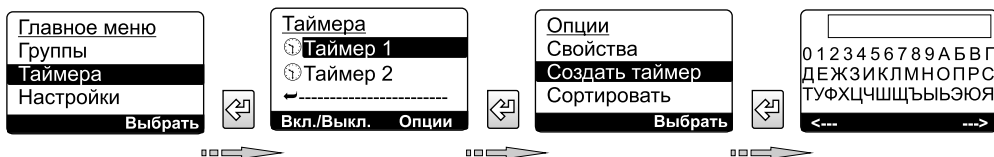

Информация об уже созданных и свободных таймерах содержится в пункте меню «Емкость»/ («Таймера/Таймер 1/Емкость»).

2.6.10. Сортировка таймеров

При необходимости таймеры можно сортировать (упорядочить) таким же образом, как группы системы Nero II или события (рис. 38).



Рисунок 38. Переход в меню сортировки таймеров

2.6.11. Удаление таймера

Любой таймер (например, «Таймер 1») может быть удален в пункте меню «Таймера/Таймер 1/Удалить» (рис. 39).

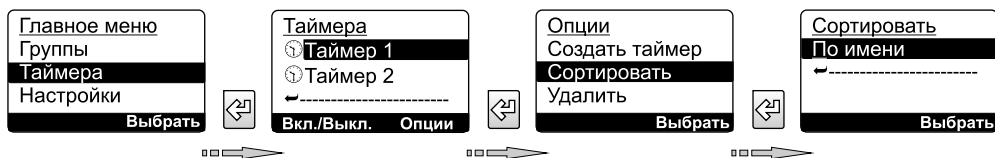

Рисунок 39. Переход в меню удаления таймера

После подтверждения удаления, которое производится нажатием многофункциональной кнопки «Да», выбранный таймер вместе со всеми событиями будет удален. Группа, которая была назначена этому таймеру, остается неизменной и может быть использована в дальнейшем с другими таймерами, как только они будут ей назначены.

2.6.12. Удаление всех таймеров

Все таймеры при необходимости могут быть удалены из памяти центрального пульта в пункте меню «Опции/-любой таймер, например, «Таймер 1»-/Удалить все» (рис. 40).

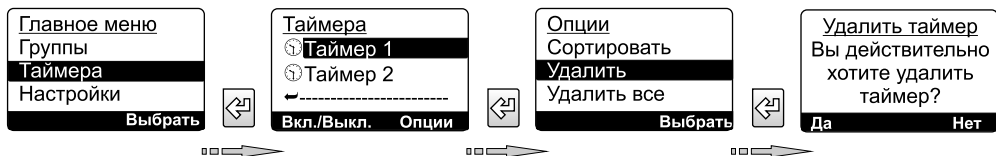

Рисунок 40. Переход в меню удаления всех таймеров

После подтверждения удаления, которое производится нажатием многофункциональной кнопки «Да», все таймеры будут удалены. С этого момента центральный пульт не будет передавать автоматические команды до тех пор, пока не будут созданы новые таймеры.

2.7. Сервисные настройки

2.7.1. Меню «Настройки»

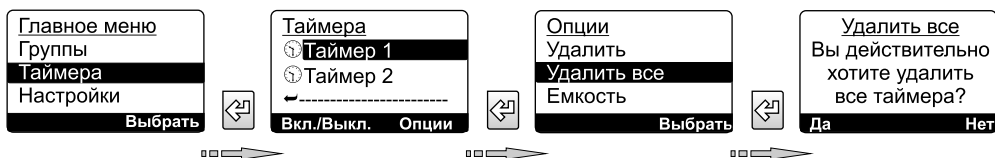

Рисунок 41. Переход в меню «Настройки»

Сервисные настройки центрального пульта, такие как время, цвет подсветки, яркость дисплея и др., могут быть заданы с помощью пункта меню «**Настройки**» (рис. 41).

2.7.2. Настройки/Язык



Рисунок 42. Переход в меню «Настройки/Язык»

В этом пункте меню можно выбрать или изменить язык меню (сервисной оболочки) центрального пульта Nero II 8450-50M: английский, русский, немецкий, французский, голландский, датский. Выбранный с помощью кнопок навигации язык затем подтверждается многофункциональной кнопкой «**Выбрать**» или кнопкой ввода .

2.7.3. Настройки/Экран

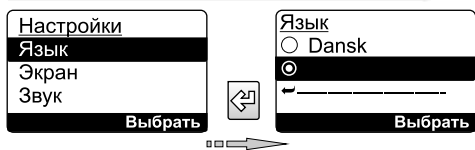

Рисунок 43. Переход в меню «Настройки/Экран»

В данном пункте меню можно выбрать цвет подсветки (красный, зеленый, желтый, синий, пурпурный, голубой, белый), установить яркость подсветки и контрастность дисплея, а также задать разные значения яркости для дневного и ночного режимов работы дисплея. В последнем случае ночью яркость подсветки снижается.

Дополнительной опцией «**Яркость/Вкл. при нажатии**» устанавливается режим, при котором дисплей загорается в ночном режиме, если на центральном пульте была нажата какая-либо кнопка. Временные рамки ночного режима и соответствующее ему снижение интенсивности подсветки дисплея настраиваются в пункте меню «**Часы/Ночной режим**».

2.7.4. Настройки/Звук



Рисунок 44. Переход в меню «Настройки/Звук»

Опции звука предоставляют возможность озвучить все действия звуковым подтверждением.

При активированной опции «**Озвучивать клавиши**» каждое нажатие на кнопку будет сопровождаться звуковым сигналом. Включенная опция «**Озвучивать события**» обеспечивает звуковое сопровождение посылки автоматических команд управления (рис. 44).



Опция «**Тишина ночью**» отключает все звуковые сигналы в ночное время (ночной режим).

2.7.5. Настройки/Часы



День недели и текущее время можно установить в пункте меню **«Часы»** с помощью кнопок навигации  и многофункциональной кнопки **«Изменить»** (рис. 45).

Рисунок 45. Переход в меню «Настройки/Часы»

Опция **«Ночной режим»** включает/выключает ночной режим работы устройства. Здесь же можно установить время включения и отключения ночного режима. Если, например, ночной режим настроен на промежуток между 23:00 и 7:00, то на этот период будут отключены все звуковые сигналы и снижена интенсивность подсветки дисплея.

2.7.6. Настройки/Функционал



В этом пункте меню объединены сервисные и вспомогательные настройки, которые используются редко или однократно (рис. 46).

Рисунок 46. Переход в меню «Настройки/Функционал»

Опция **«Пункт «Общая группа»** показывает, будет ли использоваться и отображаться в меню **«Группы» «Общая группа»**.

При выборе опции **«Подсказки»** включается окно помощи, которое появляется перед операцией присвоения имен группам и таймерам.

Опция **«Расширенный функционал»** включает расширенное меню **«Функционал»**. При включении этой опции становятся доступными следующие настройки:

«Дистанционное программирование» – сервисный режим для включения дистанционного программирования. С помощью этого режима можно дистанционно запрограммировать исполнительные устройства в новые группы. Для дистанционного программирования необходимо, чтобы код любой группы центрального пульта был записан в память исполнительного устройства.

«Выход из меню групп через...» – опция устанавливает время, по истечении которого происходит выход из меню **«Группы»** без нажатия каких-либо кнопок.

«Выход из меню «Таймеры»...» – опция устанавливает время, по истечении которого происходит выход из меню **«Таймера»**, если не было произведено ни одного действия по управлению или программированию.

«Подтверждение» – во время изменения настроек изменение подтверждается миганием курсора.

«Двигать события» – события и опции при пролистывании двигаются относительно курсора, а не курсор относительно событий.

Производитель:
ООО "Неро Электроникс"
ул. Инженерная 12-202
г.Минск, 220075, Беларусь
тел.: (+375 17) 345-57-17
info@neroelectronics.by
www.neroelectronics.by

ГАРАНТИЙНЫЕ ОБЯЗАТЕЛЬСТВА

Гарантия — 24 месяца с даты продажи, указанной на инструкции, при соблюдении требований эксплуатации, монтажа, а также при надлежащих транспортировке и хранении. Настоящая инструкция является гарантийным талоном. Рекламационное устройство без гарантийного талона не принимается.

Технические характеристики устройства могут изменяться производителем без уведомления.

Контактная информация ближайшей к Вам фирмы-установщика:

Представительства

в Москве:

ООО "СкетчНероГрупп"
ул. Большая Очаковская 15а
тел.: (+7 495) 430-79-60
info@nerosk.ru

в Киеве:

ООО "Неро-Украина"
пр-т 40-летия Октября 98/2-65
тел.: (+38 044) 502-53-30
kiev@sketch.by

в Минске:

ООО "Скетч"
ул. 2ая Шестая линия 11
тел.: (+375 17) 290-25-56
marketing@sketch.by